



# CAME

GUÍA DE CONEXIÓN RÁPIDA

## GT6 y GT8

GGT80RGS

803BB-0220

# CONEXIÓN BÁSICA >>> ●

1. El cable de alimentación a 120 VAC se recomienda calibre 14 AWG.
2. El paso de los cables es por la parte inferior del gabinete de arriba hacia abajo pasando por las rejillas laterales para no aplastar los cables.
3. Se recomienda usar cable de control ( calibre 18 24 AWG para los pulsos de activación y de dispositivos de seguridad conectados en la bornera).
4. En este modelo de barrera, la configuración de la barrera es mediante programación en la tarjeta.
5. CAME maneja números y letras para indicar los bornes de conexión en la tarjeta principal.
6. Para la conexión de pulsos de activación el “ ” esta indicado con el número **2**.

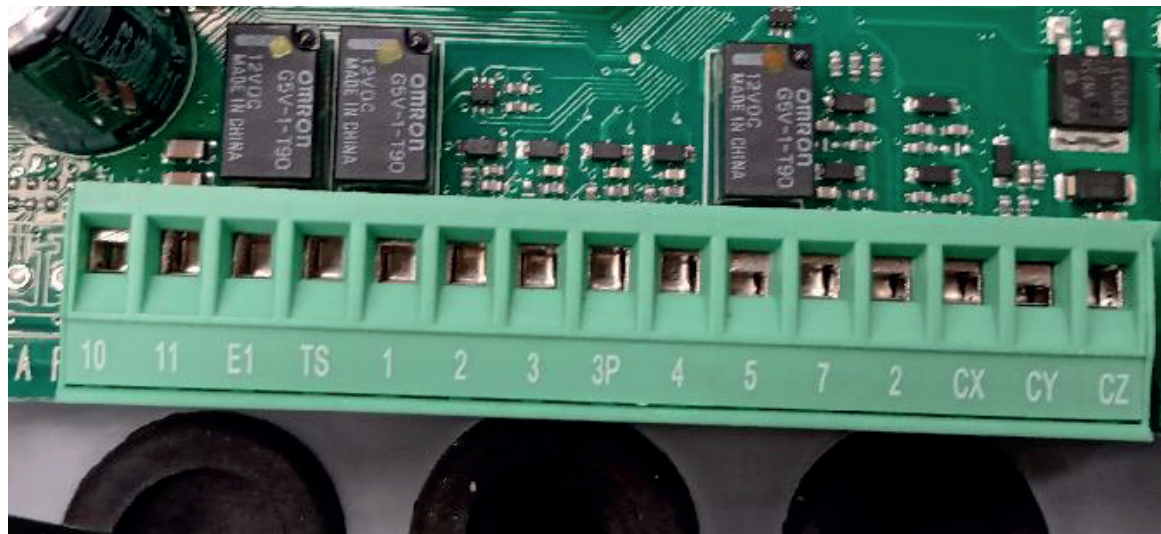

<b>2 Y 3</b>	Apertura
<b>2 Y 4</b>	Cierre
<b>2 Y 7</b>	Abre/cierra
<b>2 Y CX</b>	Dispositivo seguridad fotocelda
<b>2 Y CY</b>	Dispositivo seguridad loop (matrix)
<b>2 Y CZ</b>	Dispositivo seguridad
<b>10 Y 11</b>	Salida de voltaje auxiliar 24Vac



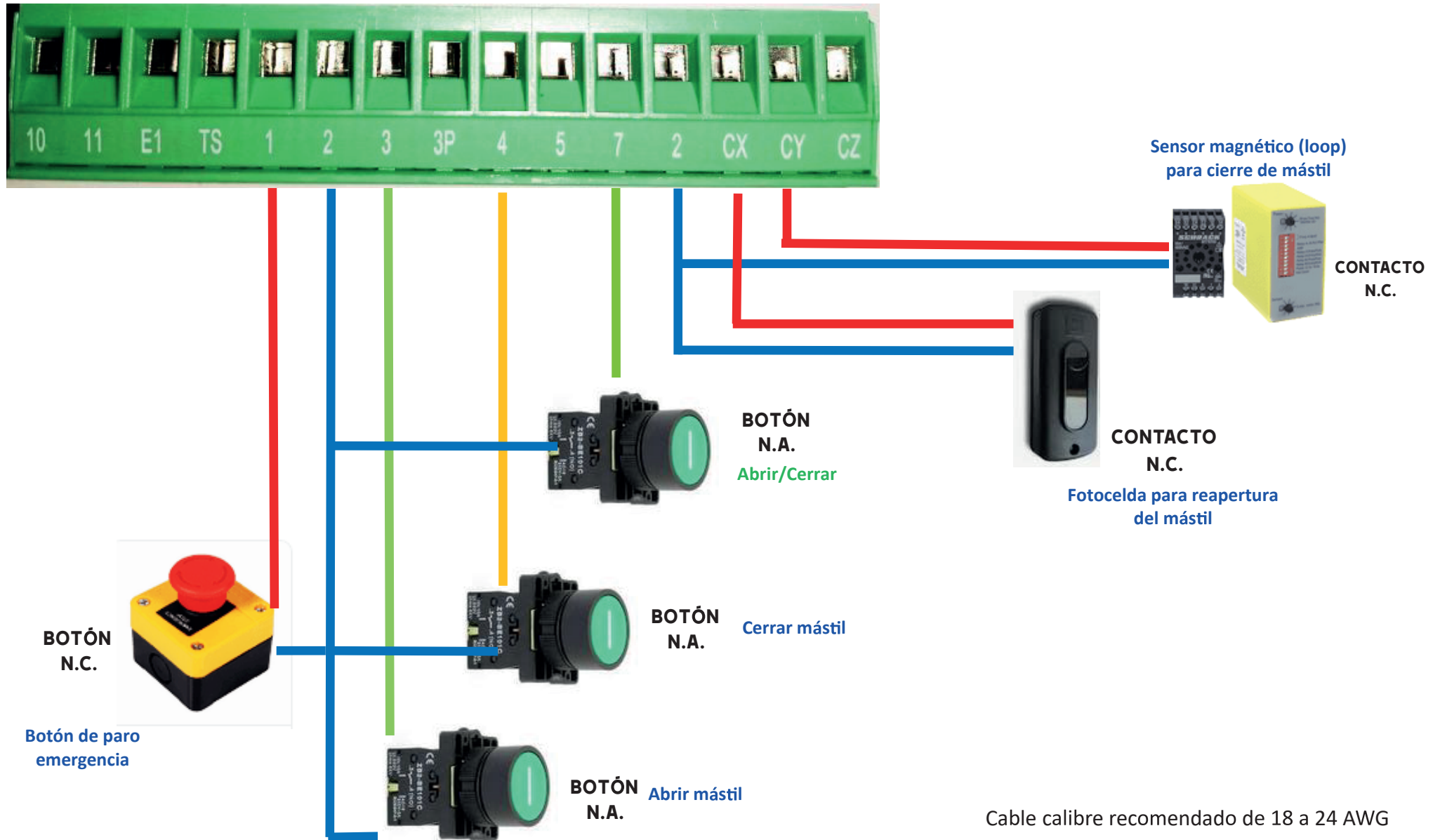

# CONFIGURACIÓN DE LA TARJETA

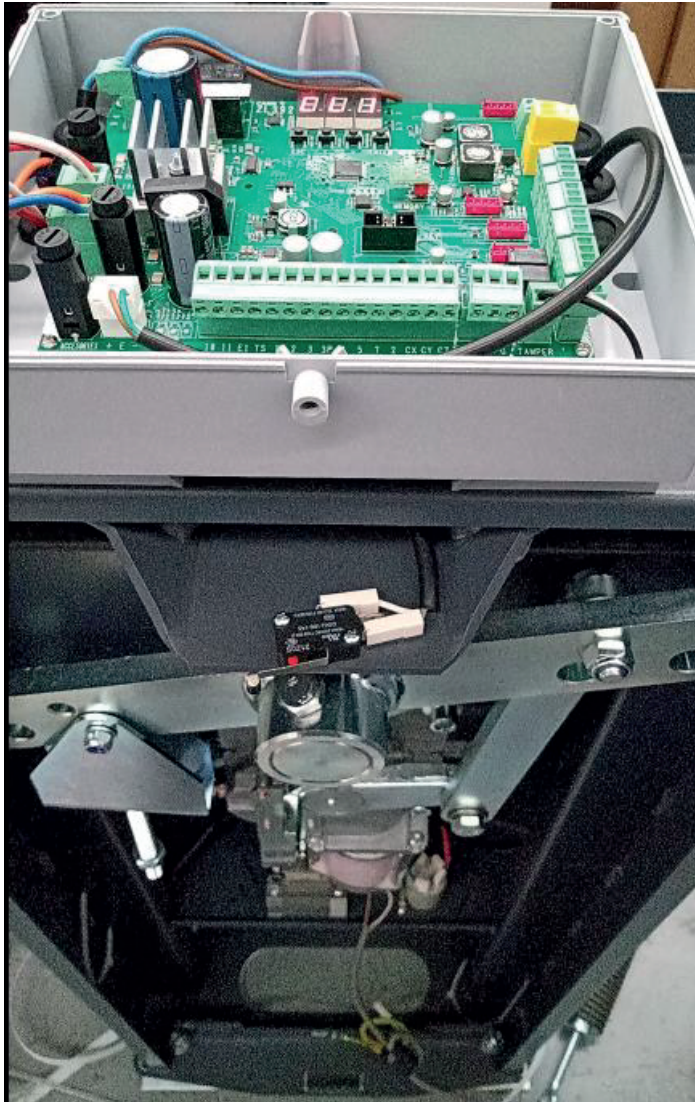

Descripción de los mandos de programación

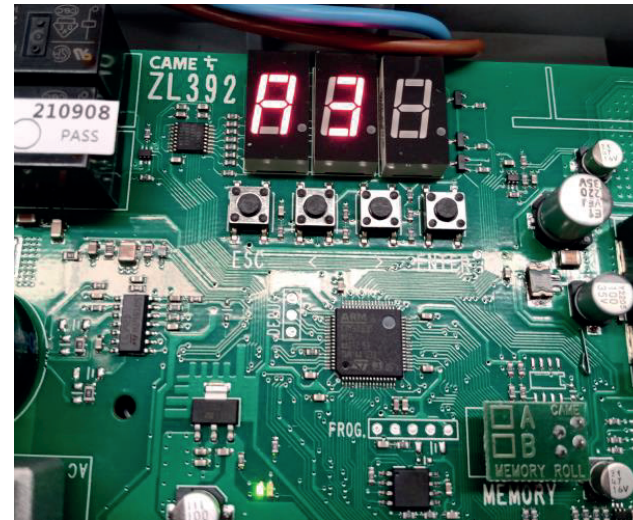
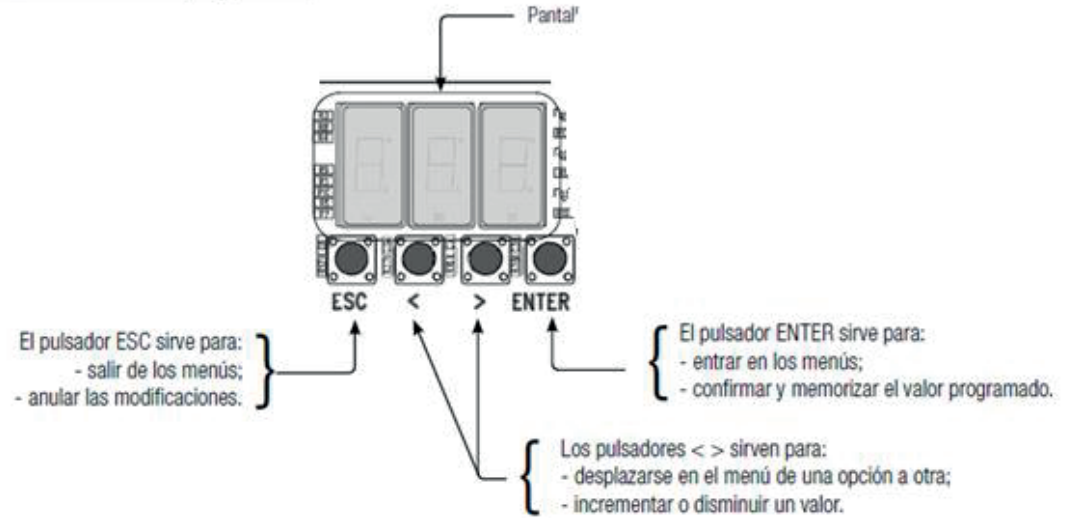

# CONFIGURACIÓN DE LA TARJETA

CONSULTE EL MANUAL DE USUARIO PARA MAYOR INFORMACIÓN

## LA CONFIGURACION GENERAL BÁSICA ES LA SIGUIENTE:

- 1- **A4** RESET GENERAL DE TARJETA ZL392. (PASO OPCIONAL)
- 2- **A1** SELECCIÓN DE LONGITUD EN METROS DE MASTIL INSTALADO EN LA BARRERA. (6 mts seleccionar 6 y de 6.5 a 8 mts seleccionar 8)
- 3- **F1** ACTIVAR/DESACTIVAR STOP TOTAL. SELECCIONAR OFF = apagado (PASO OPCIONAL)
- 4- **A3** MEMORIZADO DE CARRERA DEL MÁSTIL. (una vez instalado el mástil en la barrera, efectuara una cierre y una apertura)

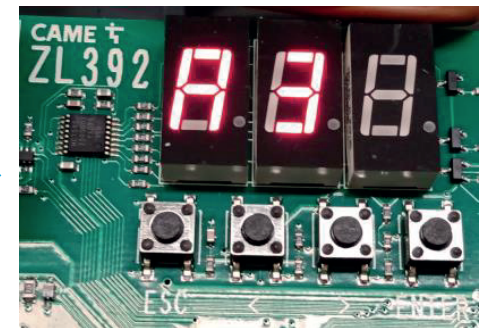
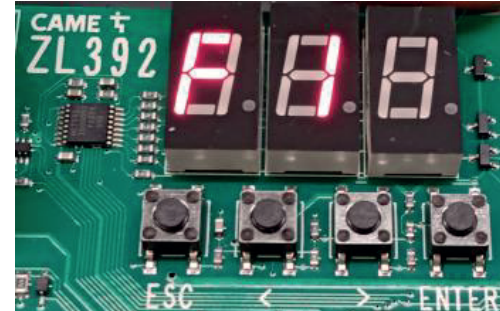
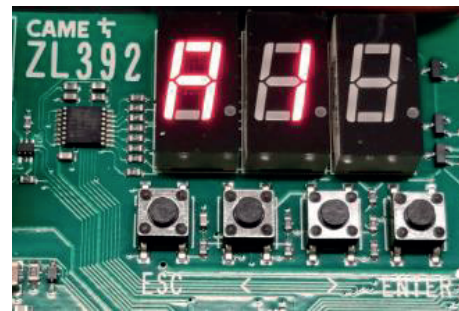
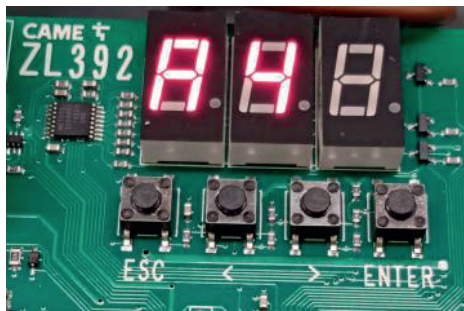

# PROCESO PASO A PASO

- 1- PRESIONE LA TECLA ENTER POR 2 SEGUNDOS, APARECERAN UNA LETRA Y UN NÚMERO EN EL DISPLAY.
- 2- CON LAS FLECHAS IZQUIERDA < > DERECHA SELECCIONAR LA FUNCIÓN DESEADA Y PRESIONAR ENTER PARA ENTRAR A ESE MENÚ.
- 3- UNA VEZ DENTRO VOLVER A DESPLAZARSE CON LAS FLECHAS PARA SELECCIONAR EL VALOR Y PRESIONAR ENTER PARA ACTIVAR (ON) o DESACTIVAR (off) ESE VALOR.
- 4- PRESIONE ESC PARA SALIR O ESPERE 10 SEGUNDOS.

EL VALOR 0 SIGNIFICA QUE SE HA DESACTIVADO UNA FUNCIÓN.

**NOTA:** cuando se va la luz, se apaga el equipo, se resetea o se abren los tamper de seguridad, la primer siguiente maniobra de apertura y cierre lo hará despacio para corroborar su calibración de carrera guardada. Los pulsos posteriores de activación que se le envíen a la barrera ya lo hará normal a la velocidad programada.

## RESET GENERAL: A4

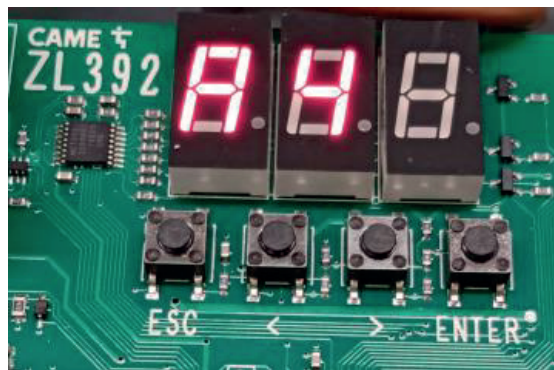

SELECCIONAR MENÚ A4

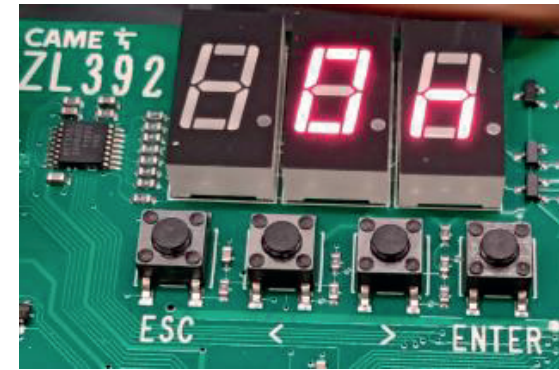
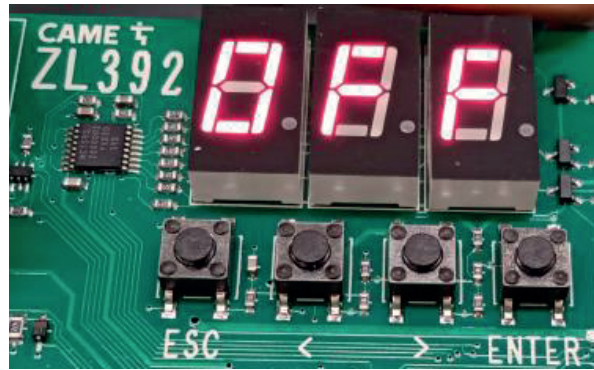

ENTER



**SELECCIÓN DE MÁSTIL: A1**

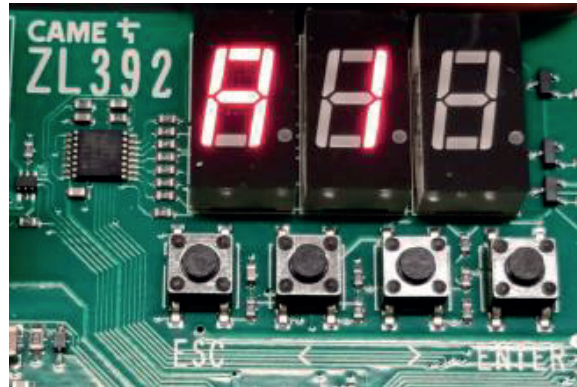

**SELECCIONA  
R MENÚ A1**

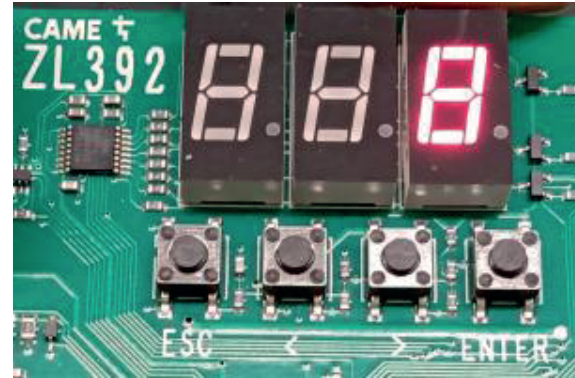

**ENTER**

EL NÚMERO 6 SIGNIFICA QUE SE LE INSTALARÁ UN MÁSTIL DE 6 METROS EN LA BARRERA.

EL NÚMERO 8 SIGNIFICA QUE SE LE INSTALARÁ UN MÁSTIL DE 6.5 A 8 METROS EN LA BARRERA.

DENTRO DE LOS MENUS SE ENCUENTRAN VALORES ASIGNADOS CON NÚMEROS, LEA EL MANUAL PARA SABER SU SIGNIFICADO CORRECTO.

# ACTIVACIÓN/DESACTIVACIÓN DE BORNE STOP: F1

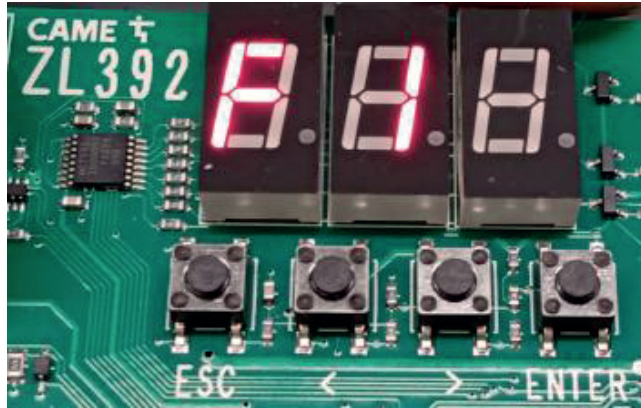

SELECCIONAR  
MENÚ F1

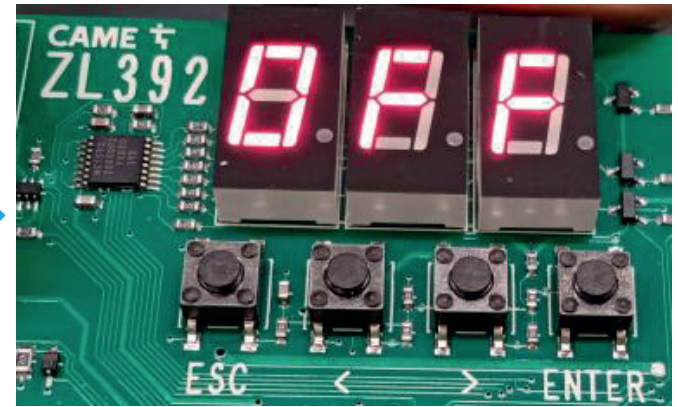
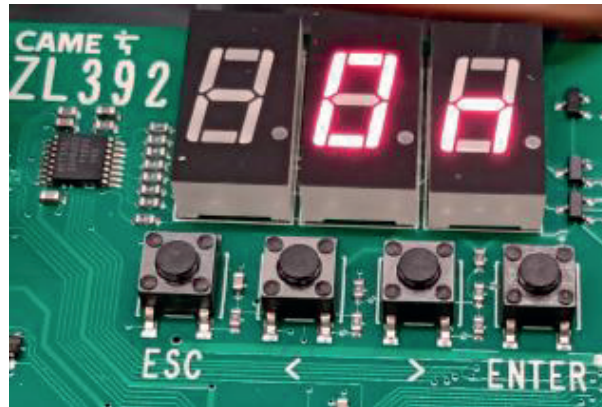

ENTER





## CALIBRACIÓN DE CARRERA DEL MÁSTIL EN LA BARRERA: A3

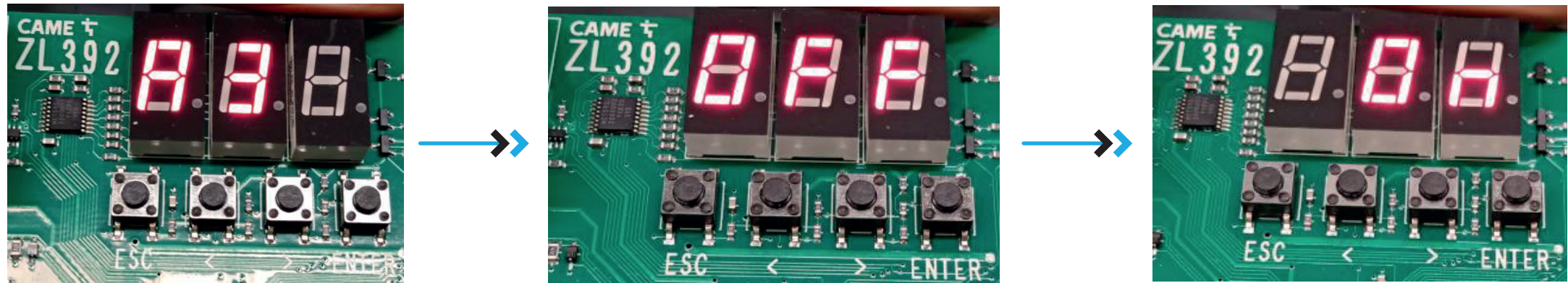

**SELECCIONA  
R MENÚ A3**



**ENTER**

- ANTES DE INICIAR LA CALIBRACIÓN LA BARRERA DEBERA ESTAR FIJA AL PISO.
- SI REQUIERE HACER UNA “MANIOBRA DE PRUEBA”, QUITA EL RESORTE Y EL MÁSTIL DE LA BARRERA.
- UNA VEZ INICIADO EL PROCESO DE CALIBRACIÓN, LA TARJETA HARÁ UNA MANIOBRA DE CIERRE Y LUEGO UNA DE APERTURA AL MÁSTIL. (VERIFICAR QUE NO HAYA NADA QUE ESTORBE EN EL CARRIL).
- SI LA CALIBRACIÓN ES CORRECTA EN EL SENTIDO DE GIRO ADECUADO. DEBERAN APARECER UNOS CÍRCULOS EN EL DISPLAY. LA BARRERA ESTA LISTA PARA OPERAR.

# CONEXIÓN TAMPER

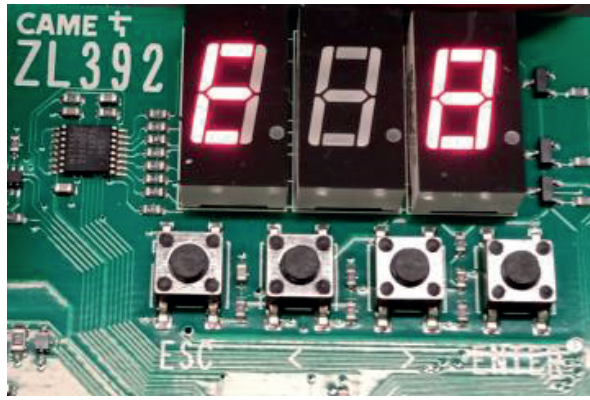
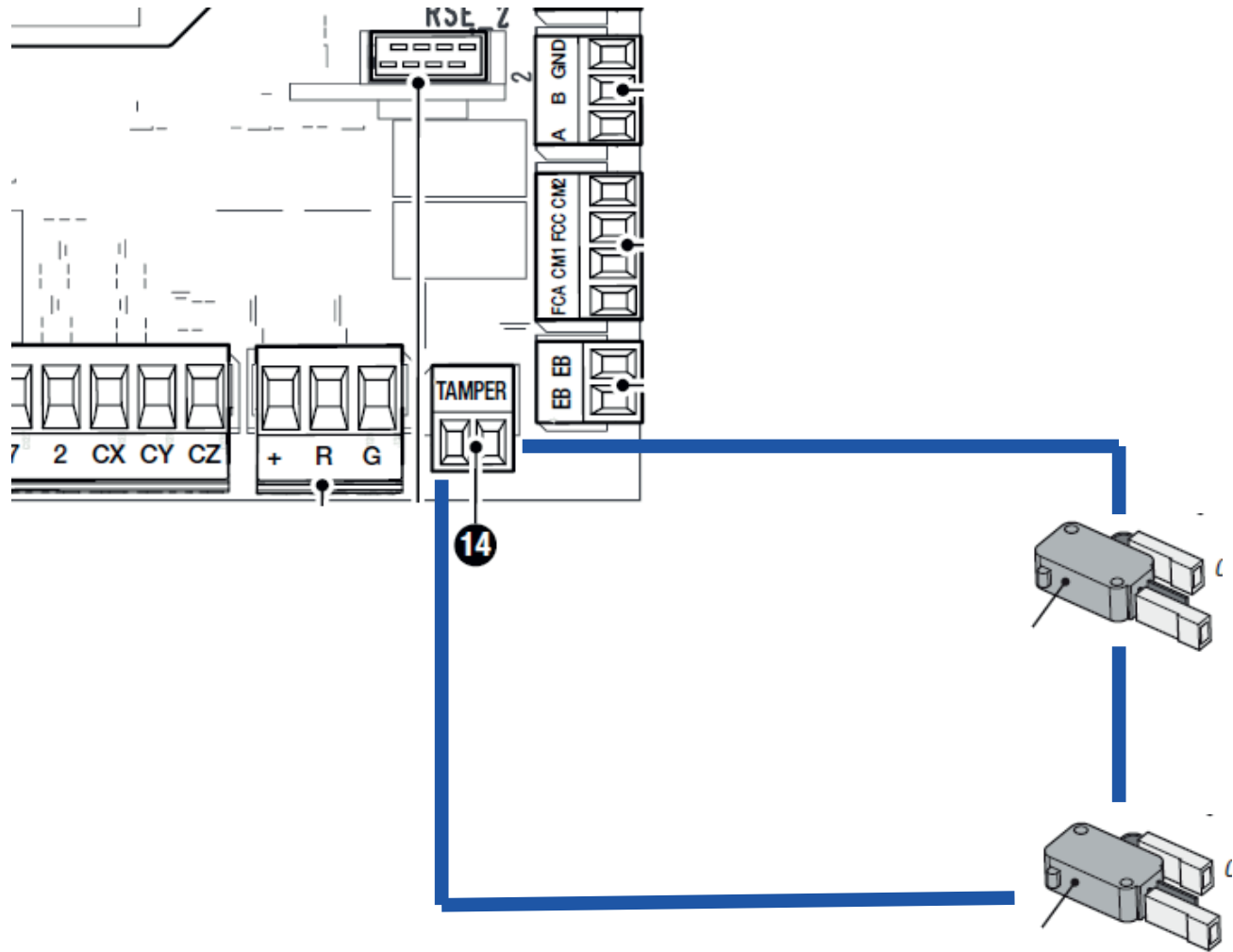

En este modelo puede aparecer el error número 8 y se debe al siguiente esquema donde esta abierto alguna parte de la conexión de seguridad que va al borne tamper:

Microswitch de la puerta

Microswitch de desbloqueo de mástil modo manual/automático



# ERRORES COMUNES >>> ●

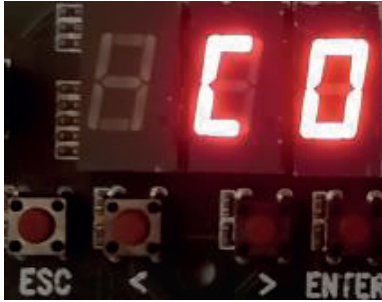

El display informa que un contacto en un borne esta abierto.

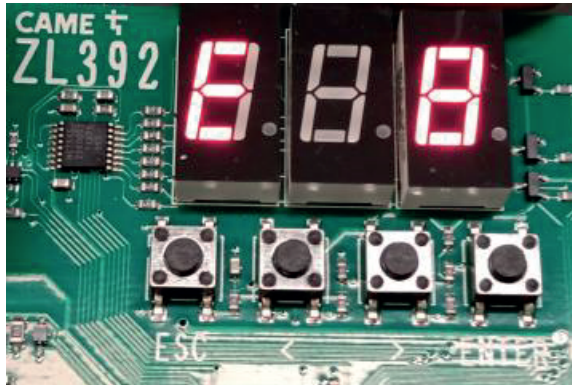

El display informa que hay un microswitch abierto o la Temperatura del transformador esta elevada.



El LED verde de la tarjeta deberá permanecer prendido. Si el LED esta intermitente verificar programación inicial (calibración de carrera).

# CONEXIÓN DE ACCESORIOS DE SEGURIDAD >>> ●

CONEXIÓN DE FOTOCELDA (N.C) : CX

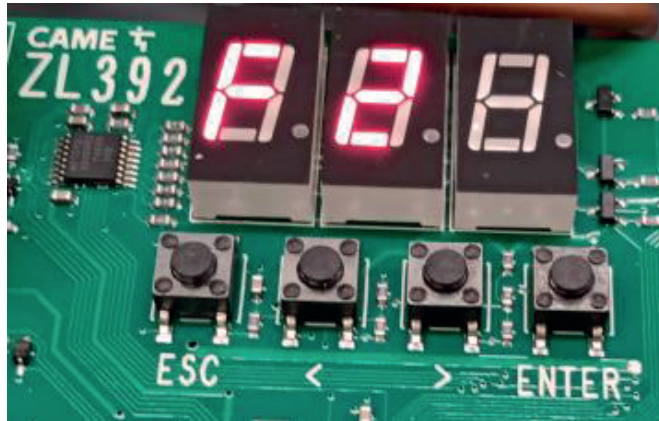

SELECCIONA  
R MENÚ F2

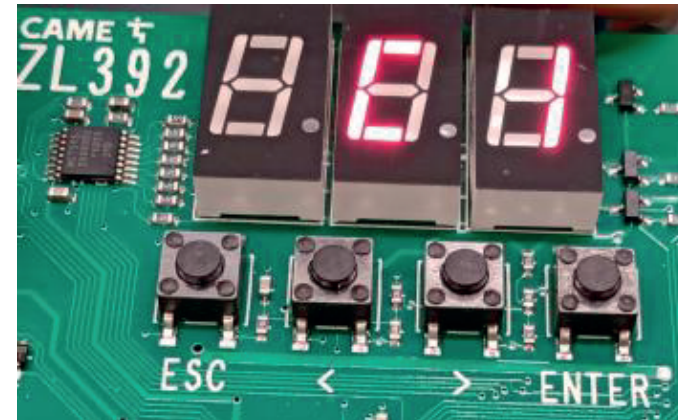

ENTER



La selección C1, es para la “reapertura de mástil cuando sea detectado un vehículo enfrente de la barrera”

Si no se utilizan estos dispositivos dejar desactivado “off”.



# CONEXIÓN DE ACCESORIOS DE SEGURIDAD >>> ●

CONEXIÓN DE LOOP (N.C): CY

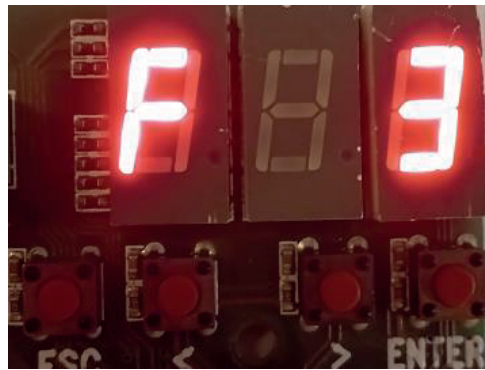

SELECCIONA  
R MENÚ F3

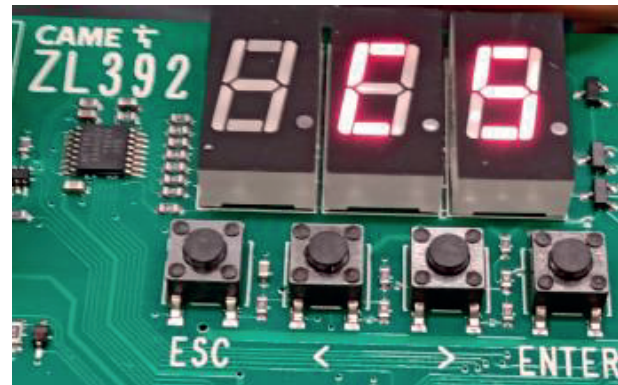

ENTER



La selección C5, es para activar el “cierre inmediato cuando el vehículo pase y deje el loop de piso”.

Si no se utilizan estos dispositivos dejar desactivado “off”.

